

# Návod na instalaci stojánkové baterie

## Návod na inštaláciu stojánkové batérie

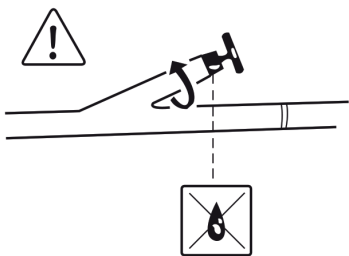

1) uzavřít přívod vody  
uzavrieť prívod vody



2) vypustit vodu  
vypustiť vodu

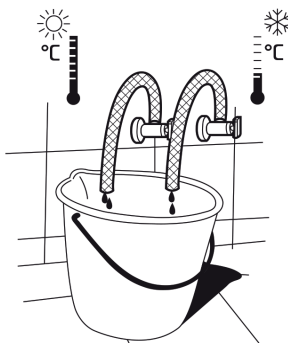

3) příprava baterie k montáži:

- a) našroubování flexi hadic - RUCNĚ !!!
- b) hadice nesmí být deformovány - překroucením, přelomením, ohnutím.

příprava batérie na montáž:

- a) naskrutkovanie flexi hadic - RUCNE !!!
- b) hadice nesmie byť deformované - prekrútením, prelomením, ohnutím.

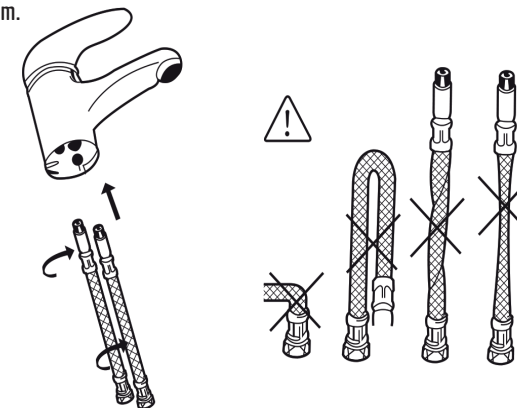

4) usazení baterie na umývadlo pomocí montážní sady z příslušenství  
usadenie batérie na umývadlo pomocou montážnej sady z príslušenstva

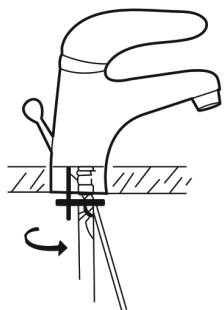
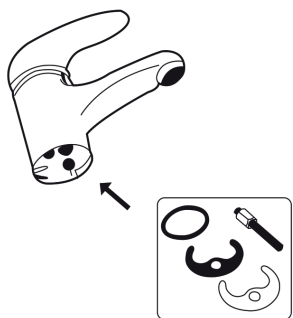

5) připevnění baterie na umývadlo  
- dotažení šroubu klíčem - nejlépe nástrčným

pripevnenie batérie na umývadlo  
- dotiahnutie skrutky kľúčom - najlepšie nástrčným

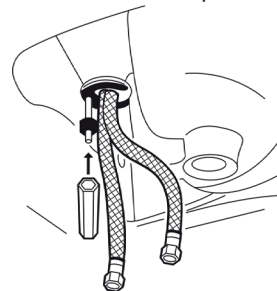

U baterií s otočným ramínkem  
se nedoporučuje používat spořič vody

Pri batérii s otočným ramienkom  
sa neodporúča používať šetrič vody

6) připevnění flexi hadic na rohové ventily  
pripevnenie flexi hadíc na rohové ventily

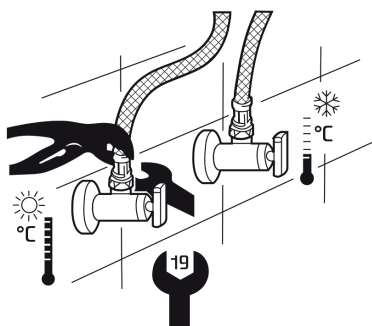

7) seřízení zdvihu uzávěru umývadla  
nastavenie zdvihu uzáveru umývadla

a) táhlo baterie  
řahadlo batérie

c) utahnutí spojky  
utiahnutie spojky

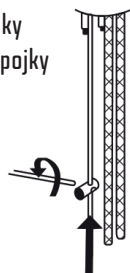

b) táhlo k výpusti - sifonu  
řahadlo k výpusti - sifónu

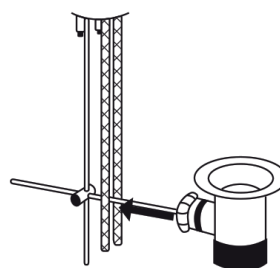

8) otevřít přívod vody  
a zkontrolovat těsnost spojů  
otvoriť prívod vody  
a skontrolovať tesnosť spojov

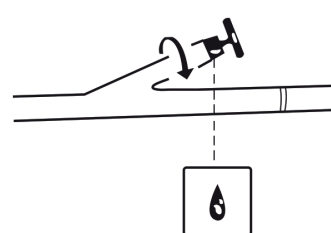

spodní kroužek  
je nutné při  
montáži dotáhnout  
rukou

spodný krúžok  
je nutný pri  
montáži dotiahnuť  
rukou

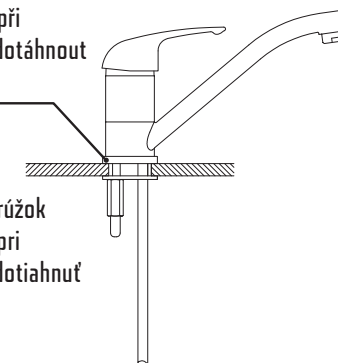

# Návod na instalaci nástěnné baterie

## Návod na inštaláciu nástenné batérie

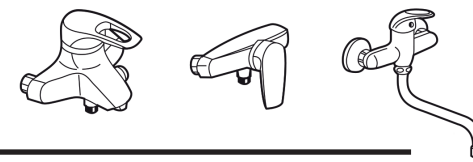

1) uzavřít přívod vody  
uzavrieť prívod vody

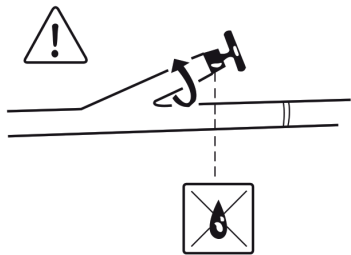

2) vypustiť vodu, rozměr A nebo B je rozteč vodovodních přípojek  
vypustiť vodu, rozmer A alebo B je rozstup vodovodných prípojek

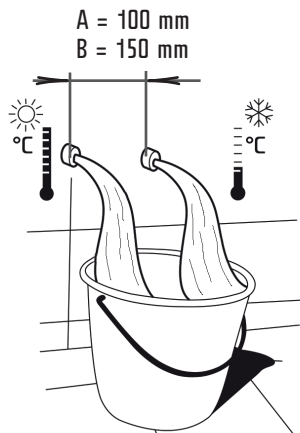

3) příprava excentrických přípojek - namotání teflonové pásky na závit G 1/2" (do zdi)  
příprava excentrických přípojek - namotanie teflónovej pásky na závit G 1/2" (do múru)

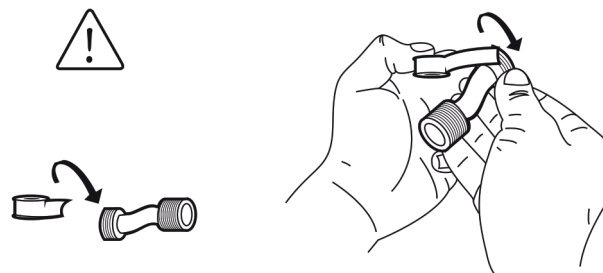

4) montáž excentrických přípojek do zdi  
montáž excentrických přípojek do múru

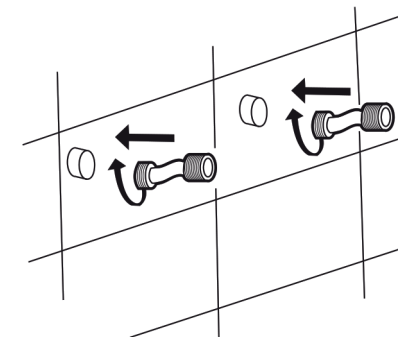

5) kontrola a vyrovnání excentrických přípojek do roviny  
kontrola a vyrovnanie excentrických prípojek do roviny

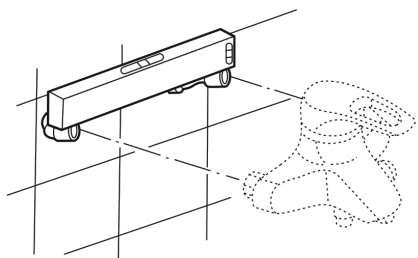

6) našroubování krytek  
naskrutkovanie krytiiek

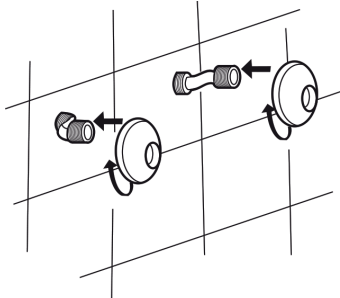

7) montáž baterie s těsněním  
montáž batérie s tesnením

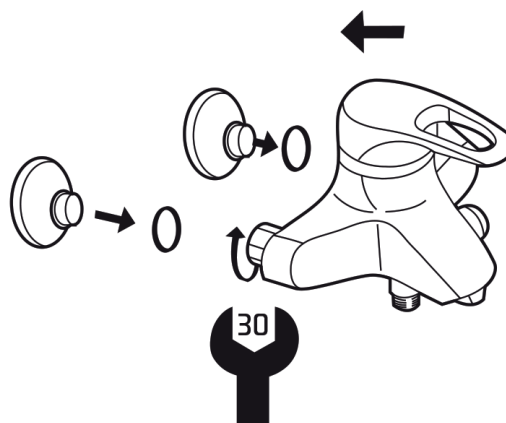

8) montáž těsnění

montáž tesnenia

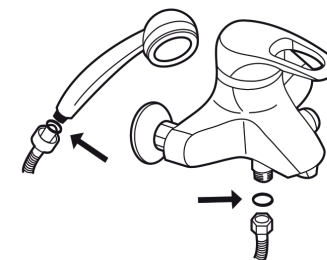

9) otevřít přívod vody a zkontrolovat těsnost spojů  
otvoriť prívod vody a skontrolovať tesnosť spojov

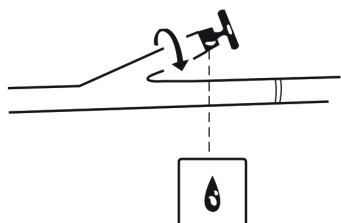

montáž ramínka  
montáž ramienka

